



КАТАЛОГ ПРОДУКЦИИ

1001
БОРДЮР





1001
БОРДЮР



О КОМПАНИИ



1001 БордюР - торгово-производственная компания, реализующая задачи комплексного снабжения бетонными изделиями, предназначенными для благоустройства территорий. Для производства своей продукции 1001 БордюР использует передовые производственные системы оборудования, что позволяет достигать мощности выпуска 1800 квадратных метров тротуарной плитки и 2500 погонных метров бордюрных камней в сутки.



1001 БордюР имеет собственную лабораторию, благодаря которой осуществляются тщательный контроль и испытания готовых изделий, а также проводится надзор за качеством продукции на всех этапах ее производства.



Каждый элемент продукции снабжен паспортом качества и сертификатом соответствия.

Автопарк компании состоит из более, чем 15 машин, что позволяет оперативно и точно осуществлять доставку товаров клиентам.

БОРДЮРНЫЙ КАМЕНЬ



НАИМЕНОВАНИЕ

БР 100.20.8

класс бетона
по прочности

B22,5

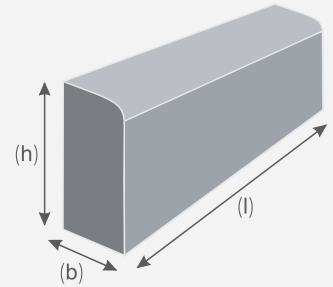

длина, мм (l)	высота, мм (h)	ширина, мм (b)	вес, кг
1000	200	80	36

НАИМЕНОВАНИЕ

БР 100.30.15

класс бетона
по прочности

B30

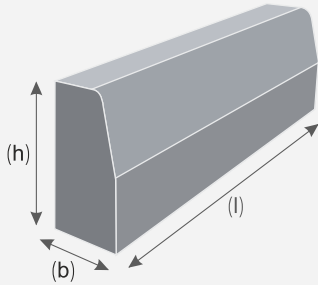

длина, мм (l)	высота, мм (h)	ширина, мм (b)	вес, кг
1000	300	150	96

НАИМЕНОВАНИЕ

БР 50.20.8

класс бетона
по прочности

B22,5

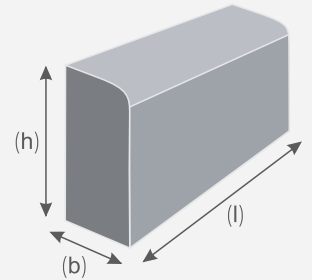

длина, мм (l)	высота, мм (h)	ширина, мм (b)	вес, кг
500	200	80	18

НАИМЕНОВАНИЕ

**БР 100.30.15
с фаской**

класс бетона
по прочности

B30

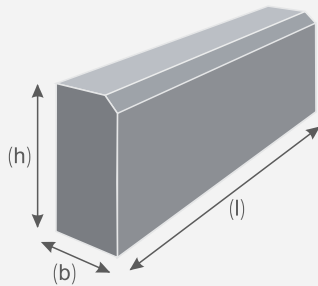

длина, мм (l)	высота, мм (h)	ширина, мм (b)	вес, кг
1000	300	150	110

НАИМЕНОВАНИЕ

БР 100.45.18

класс бетона
по прочности

B30

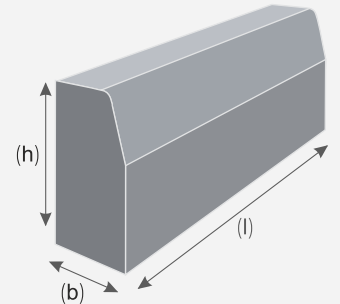

длина, мм (l)	высота, мм (h)	ширина, мм (b)	вес, кг
1000	450	180	180

НАИМЕНОВАНИЕ

БР 100.30.18

класс бетона
по прочности

B30

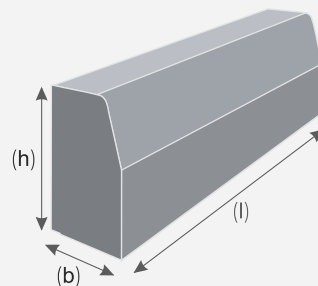

длина, мм (l)	высота, мм (h)	ширина, мм (b)	вес, кг
1000	300	180	120

НАИМЕНОВАНИЕ

БР 100.60.20

класс бетона
по прочности

B30

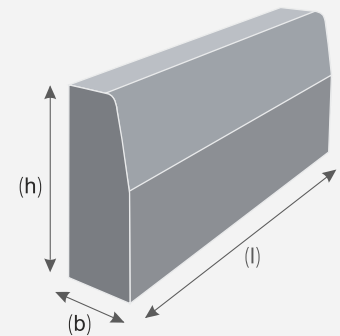

длина, мм (l)	высота, мм (h)	ширина, мм (b)	вес, кг
1000	600	200	250

Брусчатка ЭДД 1.4

B22,5 | класс бетона по прочности

 зона применения

метод производства
вибропрессование

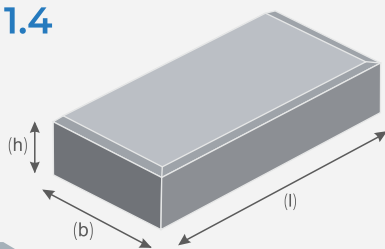

длина, мм (l)	ширина, мм (b)	высота, мм (h)	количество штук в м ²
200	100	40	50

Брусчатка ЭДД 1.6

B25 | класс бетона по прочности

  зона применения

метод производства
вибропрессование

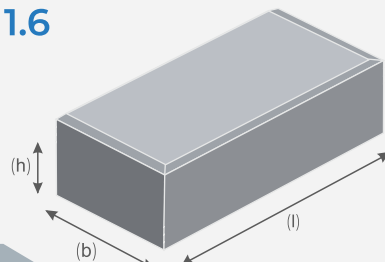

длина, мм (l)	ширина, мм (b)	высота, мм (h)	количество штук в м ²
200	100	60	50

Брусчатка ЭДД 1.7

B30 | класс бетона по прочности

  зона применения

метод производства
вибропрессование

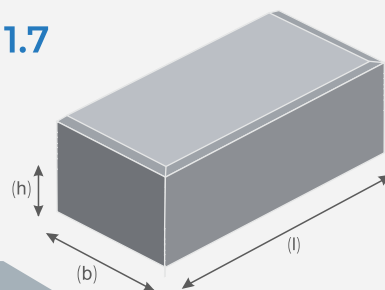

длина, мм (l)	ширина, мм (b)	высота, мм (h)	количество штук в м ²
200	100	70	50

Брусчатка ЭДД 1.8

B30 | класс бетона по прочности

   зона применения

метод производства
вибропрессование

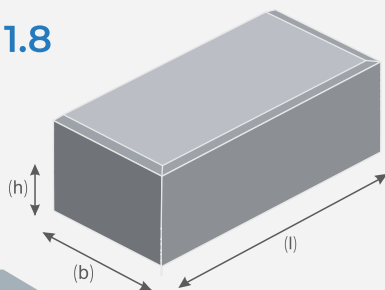

длина, мм (l)	ширина, мм (b)	высота, мм (h)	количество штук в м ²
200	100	80	50

Брусчатка ЭДД 1.10

B30 | класс бетона по прочности

   зона применения

метод производства
вибропрессование

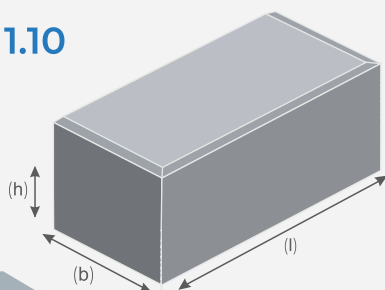

длина, мм (l)	ширина, мм (b)	высота, мм (h)	количество штук в м ²
200	100	100	50

ТРОТУАРНАЯ ПЛИТКА

мелкоформатные



Квадрат

B25 | класс бетона по прочности

  зона применения

метод производства
вибропрессование

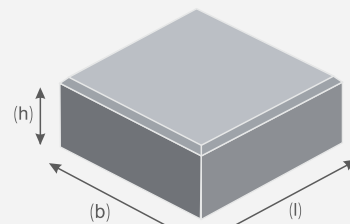

длина, мм (l)	ширина, мм (b)	высота, мм (h)	количество штук в м ²
200	200	60	25

Новый город 60

B25 | класс бетона по прочности

  зона применения

метод производства
вибропрессование

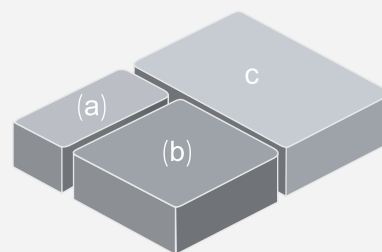

	длина, мм (l)	ширина, мм (b)	высота, мм (h)	количество штук в м ²
(a)	160	80	60	39,63
(b)	160	160	60	
(c)	240	160	60	

Старый город 60

B25 | класс бетона по прочности

  зона применения

метод производства
вибропрессование

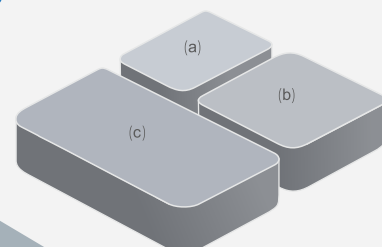

	длина, мм	ширина, мм	высота, мм	количество штук в м ²
(a)	120	90	60	66,2
(b)	120	120	60	
(c)	180	120	60	

ТРОТУАРНАЯ ПЛИТКА

крупноформатные



Квадрат 300x300x40

B22,5 | класс бетона по прочности

зона применения

метод производства
вибропрессование

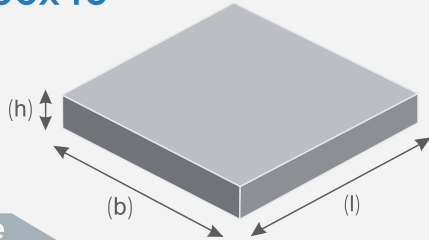

длина, мм (l)	ширина, мм (b)	высота, мм (h)	количество штук в м ²
300	300	40	11,1

Квадрат 300x300x60

B25 | класс бетона по прочности

зона применения

метод производства
вибропрессование

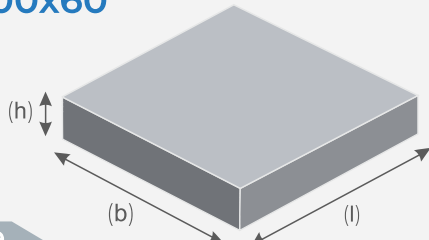

длина, мм (l)	ширина, мм (b)	высота, мм (h)	количество штук в м ²
300	300	60	11,1

Квадрат 300x300x80

B30 | класс бетона по прочности

зона применения

метод производства
вибропрессование

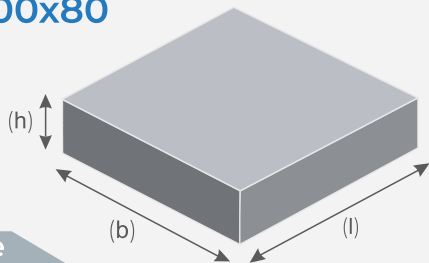

длина, мм (l)	ширина, мм (b)	высота, мм (h)	количество штук в м ²
300	300	80	11,1

Квадрат 500x500x70

B30 | класс бетона по прочности

зона применения

метод производства
вибропрессование

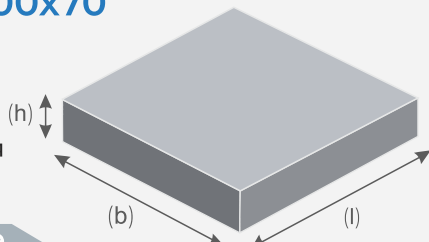

длина, мм (l)	ширина, мм (b)	высота, мм (h)	количество штук в м ²
500	500	70	4

Квадрат 500x500x80

B30 | класс бетона по прочности

зона применения

метод производства
вибропрессование

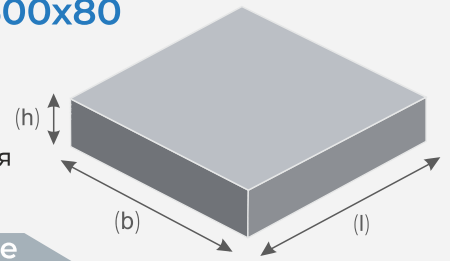

длина, мм (l)	ширина, мм (b)	высота, мм (h)	количество штук в м ²
500	500	80	4

Плита 600x300x80

B30 | класс бетона по прочности

зона применения

метод производства
вибропрессование

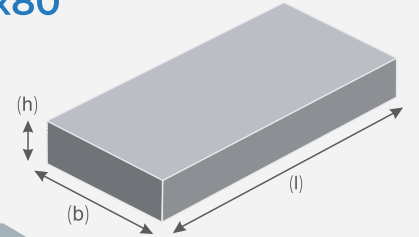

длина, мм (l)	ширина, мм (b)	высота, мм (h)	количество штук в м ²
600	300	80	5,55

Плита 600x300x60

B25 | класс бетона по прочности

зона применения

метод производства
вибропрессование

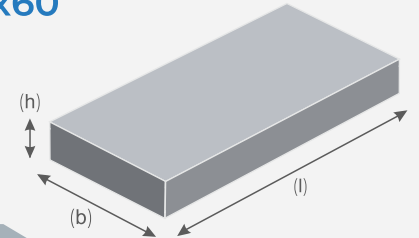

длина, мм (l)	ширина, мм (b)	высота, мм (h)	количество штук в м ²
600	300	60	5,55

Плита 900x300x80

B30 | класс бетона по прочности

зона применения

метод производства
вибропрессование

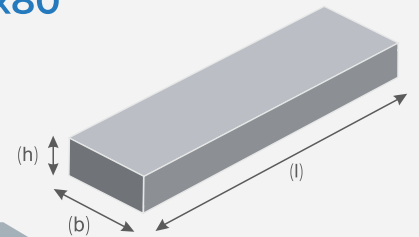

длина, мм (l)	ширина, мм (b)	высота, мм (h)	количество штук в м ²
900	300	80	

Газонная решетка «Экопарковка»

B30 | класс бетона по прочности

зона применения

метод производства
вибропрессование

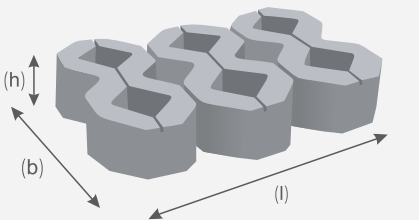

длина, мм (l)	ширина, мм (b)	высота, мм (h)	количество штук в м ²
600	400	100	4,16

ТРОТУАРНАЯ ПЛИТКА ЦВЕТОВАЯ ПАЛИТРА

Моноколор - классическая фактура тротуарной плитки. Сочетает в себе высокие качественные характеристики и большой выбор форматов для мощения.

Технология **ColorMix** отличается плавным переходом цветов, что позволяет добиваться различных цветовых эффектов при мощении. Плитка коллекции ColorMix будет органично смотреться на любом участке.

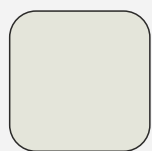

белый

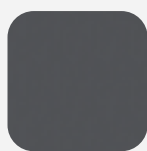

графит



черный



коричневый



красный



винный



оранжевый



желтый



бежевый



песочный



слон. кость



оливковый



синий



актау



штайнрус



берилл



умбра



монохром



рейнир



бромо



браун



айвори



оливин



тоскана



сиена



тахель



сепия

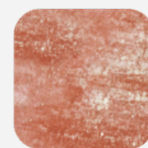

порто

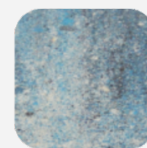

амбер



апероль



бомонт



брайс



брук



граффин



каратау



маренго



мокко

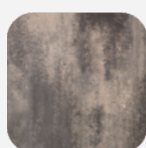

нокс



оригон



охра



рей



роклин



сангай



синай

СОПУТСТВУЮЩИЕ ТОВАРЫ



Универсальная
сухая смесь
M150 "Титан"

1 МЕШОК

40 кг



Песок для брусчатки
модифицированный

Ландшафт Песок
Полимер "Perfekta"

1 МЕШОК

25 кг



Монтажно-
кладочная смесь
M200 "Титан"

1 МЕШОК

40 кг



Затирка для брусчатки
водонепроницаемая

Ландшафт Фуга
"Perfekta"

1 МЕШОК

25 кг



Пескобетон M300
крупнофракционный
«Титан»

1 МЕШОК

40 кг



Смесь сухая
Универсальная
M150 "Perfekta"

1 МЕШОК

40 кг



Клей для брусчатки
и камня эластичный
Ландшафт Фикс

1 МЕШОК

25 кг



Смесь сухая
Монтажная M200
"Perfekta"

1 МЕШОК

40 кг



Модифицированный
песок STEINRUS
для заполнения швов

1 МЕШОК

25 кг



Смесь сухая
Пескобетон 300R
"Perfekta"

1 МЕШОК

40 кг



Гидрофобизатор для внутренних и наружных работ

средство, защищающее различные строительные материалы от влаги и ее разрушающего действия. Подходит для использования как внутри, так и снаружи помещений.

1 л

5 л



Гидрофобизатор для тротуарной плитки

средство, обеспечивающее эффективную защиту от влаги и её разрушающего воздействия на различные виды тротуарных плит.

1 л

5 л



Очиститель от высолов

средство для защиты кирпичных фасадов и других поверхностей от образования высолов, обладающее быстродействующим эффектом и позволяющее сохранить внешний вид зданий и сооружений на долгое время.

1 л

5 л



Очиститель фасадов

средство, предназначенное для удаления загрязнений и высолов на тротуарных плитах, кирпиче, бетонных фасадах и всех видах строительных блоков.

5 л

НАШИ ПРОЕКТЫ



Коттеджный поселок «Гайд Парк»

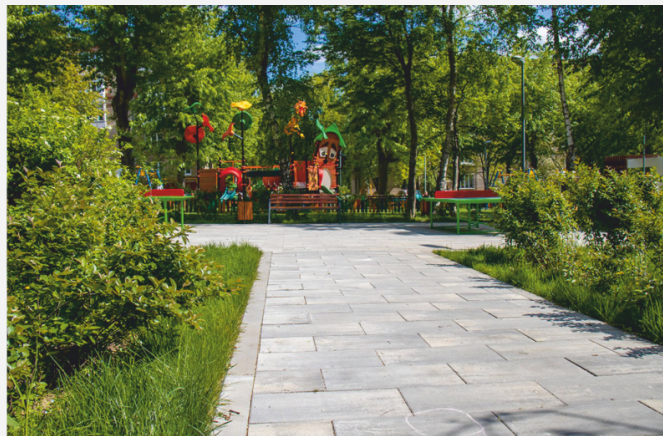

Парк «Березовая роща», г. Москва

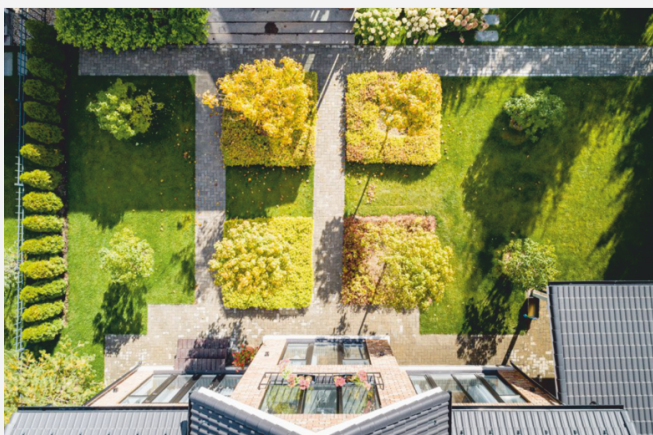

Коттеджный поселок «Резиденция Булатово»



Парк «Березовая роща», г. Москва



Коттеджный поселок «Резиденция Булатово»



Коттеджный поселок «Резиденция Булатово»



ВДНХ, г. Москва



Коттеджный поселок «Резиденция Булатово»

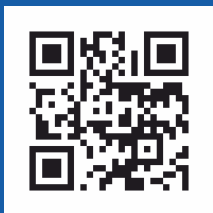

ПОЛНЫЙ АССОРТИМЕНТ
ПРОДУКЦИИ НА САЙТЕ

Контактная информация для связи с нами

- +7(495)969-07-21
- info@1001bordur.ru
- г. Москва, ул. Выборгская, дом 22, стр. 1